





# Αγαπητέ Πελάτη

Αυτό το έντυπο 'Ξεκινώντας' περιέχει πληροφορίες σχετικά με την καθημερινή χρήση του προϊόντος σας Bang & Olufsen καθώς και του συνδεδεμένου εξοπλισμού. Θεωρούμε δεδομένο ότι το προσωπικό του καταστήματος θα παραδώσει, θα εγκαταστήσει και θα ρυθμίσει το προϊόν σας.

Η τηλεόρασή σας διαθέτει περισσότερα χαρακτηριστικά και λειτουργίες από αυτά που περιγράφονται σε αυτό το έντυπο 'Ξεκινώντας'. Μεταξύ άλλων περιλαμβάνονται οι λειτουργίες HomeMedia και WebMedia καθώς και η αυτόματη θέση σε αναμονή, η επεξεργασία και η ονομασία καναλιών. Αυτά καθώς και άλλα χαρακτηριστικά περιγράφονται με περισσότερες λεπτομέρειες στον online οδηγό του προϊόντος.

Μπορείτε να βρείτε τους οδηγούς στη διεύθυνση [www.bang-olufsen.com/guides](http://www.bang-olufsen.com/guides).

Επίσης, οι οδηγοί ενημερώνονται αναλόγως, σε περίπτωση που διατίθεται νέο λογισμικό το οποίο προσφέρει νέα ή τροποποιημένα χαρακτηριστικά και λειτουργίες στην τηλεόρασή σας.

Στη διεύθυνση [www.bang-olufsen.com](http://www.bang-olufsen.com) μπορείτε επίσης να βρείτε περισσότερες πληροφορίες καθώς και Συχνές Ερωτήσεις και Απαντήσεις (FAQs) σχετικά με το προϊόν σας.

Μπορείτε να αποταθείτε στο κατάστημα της Bang & Olufsen για όλες τις απορίες σας σχετικά με το σέρβις.

*Για να βρείτε το πλησιέστερο σε εσάς κατάστημα, επισκεφτείτε την ιστοσελίδα μας ...*  
[www.bang-olufsen.com](http://www.bang-olufsen.com)

**ΠΡΟΕΙΔΟΠΟΙΗΣΗ:** Για να μειωθεί ο κίνδυνος πυρκαγιάς ή ηλεκτροπληξίας, μην εκθέτετε αυτή τη συσκευή σε βροχή ή υγρασία.



Το εικονίδιο του κεραυνού με αιχμή βέλους μέσα σε ισόπλευρο τρίγωνο προειδοποιεί το χρήστη για την παρουσία μη μονωμένης "επικίνδυνης τάσης" εντός του

περιβλήματος του προϊόντος που μπορεί να είναι επαρκούς μεγέθους ώστε να συνιστά κίνδυνο ηλεκτροπληξίας σε άτομα.



Το εικονίδιο του θαυμαστικού μέσα σε ισόπλευρο τρίγωνο προειδοποιεί το χρήστη για την παρουσία σημαντικών οδηγιών λειτουργίας και συντήρησης (επισκευής) στα συνοδευτικά έγγραφα του προϊόντος.

### **Σημεία προσοχής**

- Βεβαιωθείτε ότι η τηλεόραση έχει τοποθετηθεί, ρυθμιστεί και συνδεθεί σύμφωνα με τις οδηγίες αυτού του εντύπου 'Ξεκινώντας'. Για την αποφυγή τραυματισμού, χρησιμοποιήστε μόνο βάσεις και προσαρτήματα τοίχου εγκεκριμένα από την Bang & Olufsen!
- Τοποθετήστε την τηλεόρασή σας σε μία ανθεκτική, σταθερή επιφάνεια.
- Μην τοποθετείτε οποιαδήποτε αντικείμενα πάνω στην τηλεόρασή σας.
- Μην υποβάλλετε την τηλεόραση σε βροχή, υψηλή υγρασία ή πηγές θερμότητας.
- Η τηλεόραση προορίζεται για χρήση μόνο σε εσωτερικούς, ξηρούς, οικιακούς χώρους. Χρησιμοποιήστε την σε πεδίο θερμοκρασιών 10–40°C και σε υψόμετρο μέχρι τα 1.500 m.
- Εάν η τηλεόραση εκτεθεί σε θερμοκρασίες κάτω των 5°C (40°F), αφήστε την σε θερμοκρασία δωματίου και περιμένετε μέχρι να επανακτήσει φυσιολογική θερμοκρασία δωματίου πριν την συνδέσετε στο ρεύμα και την ενεργοποιήσετε.
- Μην τοποθετείτε την τηλεόραση σε άμεσο ηλιακό ή τεχνητό φως, όπως π.χ. προβολέα, καθώς κάτι τέτοιο μπορεί να μειώσει την ευαισθησία του δέκτη του τηλεχειριστηρίου. Επίσης, εάν υπερθερμανθεί η οθόνη, μπορεί να εμφανιστούν μαύρες κηλίδες στην εικόνα. Οι κηλίδες αυτές εξαφανίζονται και πάλι μόλις η θερμοκρασία της τηλεόρασης πέσει σε κανονικά επίπεδα.
- ΠΡΟΕΙΔΟΠΟΙΗΣΗ: Μην εκθέτετε αυτή τη συσκευή σε σταγόνες ή πιτσιλιές και βεβαιωθείτε ότι δεν τοποθετείτε αντικείμενα με υγρά, όπως ανθοδοχεία, πάνω στη συσκευή.
- Αφήστε αρκετό χώρο γύρω από την τηλεόραση για επαρκή αερισμό.
- Συνδέστε όλα τα καλώδια πριν συνδέσετε ή επανασυνδέσετε οποιοδήποτε από τα προϊόντα του συστήματός σας στο ρεύμα.
- Μην τοποθετείτε πηγές γυμνής φλόγας, όπως αναμμένα κεριά, πάνω στη συσκευή.
- Για να αποφύγετε την εξάπλωση της φωτιάς, κρατάτε πάντα τα κεριά και άλλες ανοιχτές φλόγες μακριά από αυτό το προϊόν.
- Μην προσπαθήσετε να αποσυναρμολογήσετε την τηλεόραση μόνοι σας. Αφήστε τέτοιου είδους εργασίες στο εξειδικευμένο προσωπικό του σέρβις.
- Μην χτυπάτε το γυαλί με σκληρά ή αιχμηρά αντικείμενα.
- Μπορείτε να απενεργοποιήσετε εντελώς το προϊόν μόνο αποσυνδέοντάς το από την πρίζα. Η πρόσβαση στην πρίζα πρέπει να είναι πάντα ελεύθερη.
- Ακολουθήστε τις οδηγίες για να διασφαλίσετε τη σωστή και ασφαλή εγκατάσταση και διασύνδεση των συσκευών σε συστήματα πολυμέσων.
- Η ετικέτα του προϊόντος βρίσκεται πίσω από το κάλυμμα των συνδέσεων.

# Περιεχόμενα

## Καθημερινή χρήση

- 6 Πώς να χρησιμοποιείτε το τηλεχειριστήριό σας
- 8 Πώς να μετακινείστε μέσα στα μενού
- 10 Παρακολούθηση τηλεόρασης
- 12 Παύση και αναπαραγωγή ενός προγράμματος
- 14 Αναπαραγωγή μιας εγγραφής
- 16 Παρακολούθηση τηλεόρασης 3D
- 18 HomeMedia
- 19 Αλλαγή ρυθμίσεων εικόνας και ήχου

## Εγκατάσταση και ρύθμιση

- 22 Ρύθμιση της τηλεόρασής σας
- 23 Καθαρισμός
- 24 Πίνακες συνδέσεων

## Χειρισμός του Beo4

Ο χειρισμός της τηλεόρασής σας είναι εφικτός με το Beo4 με πλήκτρο πλοήγησης όπως περιγράφεται σε αυτό το έντυπο 'Ξεκινώντας' και στον online οδηγό που διατίθεται στη διεύθυνση [www.bang-olufsen.com/guides](http://www.bang-olufsen.com/guides).



- TV** Η οθόνη του Beo4 εμφανίζει την ενεργοποιημένη πηγή ή λειτουργία
- TV** Ενεργοποίηση της τηλεόρασης\*<sup>1</sup>
- DTV** Ενεργοποίηση του WebMedia (απαιτεί σύνδεση στο Internet). Δείτε τον online οδηγό για περισσότερες πληροφορίες
- TEXT** Ενεργοποίηση του teletext
- 0 – 9** Επιλογή καναλιών και εισαγωγή πληροφοριών στα μενού της οθόνης
- LIST** Εμφάνιση πρόσθετων "πλήκτρων" για λειτουργίες ή πηγές στην οθόνη του Beo4. Χρησιμοποιήστε το  $\wedge$  ή  $\vee$  για να μετακινηθείτε στη λίστα\*<sup>2</sup>
- MENU** Ανάκληση του κύριου μενού της ενεργής πηγής
- $\blacktriangle$  Μετακίνηση μεταξύ καναλιών
- $\ll$   $\gg$  Αναζήτηση προς τα πίσω ή προς τα εμπρός βήμα-βήμα  
Κρατήστε το πιεσμένο για μετάβαση προς τα πίσω ή προς τα εμπρός
- $\leftarrow$   $\rightarrow$   $\uparrow$   $\downarrow$  Πλήκτρο πλοήγησης αριστερά, δεξιά, πάνω και κάτω  $\leftarrow$ ,  $\rightarrow$ ,  $\uparrow$  και  $\downarrow$ . Μετακινηθείτε μέσα στα μενού πιέζοντας το πλήκτρο προς την κατεύθυνση που θέλετε
- $\bullet$  Το κεντρικό πλήκτρο χρησιμοποιείται για επιλογή και αποδοχή
- $\square$  Επιλογή λειτουργιών με συγκεκριμένο χρώμα
- $\diamond$  Ρύθμιση της έντασης  
Για σίγαση, πιέστε στο μέσον του πλήκτρου
- STOP** Παύση και διακοπή της αναπαραγωγής ή της εγγραφής
- PLAY** Έναρξη αναπαραγωγής από ενσωματωμένη ή συνδεδεμένη συσκευή
- BACK** Μετακίνηση προς τα πίσω μέσω των μενού και της λίστας του Beo4. Η παρατεταμένη πίεση πραγματοποιεί πλήρη έξοδο από τα μενού
- $\bullet$  Αναμονή

**Σημαντικό** — μπορείτε να βρείτε τους οδηγούς και συχνές ερωτήσεις και απαντήσεις (FAQs) στη διεύθυνση [www.bang-olufsen.com/guides](http://www.bang-olufsen.com/guides)

**\*Πλήκτρα του Beo4** Ορισμένα πλήκτρα μπορούν να αναδιαμορφωθούν κατά τη διαδικασία ρύθμισης. Δείτε τον online οδηγό για περισσότερες πληροφορίες.

ΣΗΜΕΙΩΣΗ! Για γενικές πληροφορίες σχετικά με το χειρισμό του τηλεχειριστήριού, δείτε τον οδηγό που συνοδεύει το τηλεχειριστήριό σας.

**\*LIST** Στο LIST του Beo4, θα βρείτε πολλά από τα πλήκτρα που υπάρχουν κάτω από το πλήκτρο  $\triangle$  στο Beo6.

**Ψηφιακό Κείμενο/MHEG** Μερικές χώρες και μονάδες CA απαιτούν την ενεργοποίηση του Ψηφιακού Κειμένου/MHEG. Συνεπώς, ισχύουν μερικές διαφορές για το Beo4. Όταν δεν εμφανίζεται κανένα μενού στην οθόνη, πρέπει να πιέσετε **MENU** πριν από ένα έγχρωμο πλήκτρο. Δείτε τον online οδηγό για περισσότερες πληροφορίες.

**Ρυθμίσεις MODE** Ελέγξτε ότι το τηλεχειριστήριό σας Beo4 βρίσκεται στο **MODE 1**. Δείτε τον online οδηγό του Beo4.

## Χειρισμός του Βεο6



Μπορείτε επίσης να χειρίζεστε την τηλεόρασή σας με ένα τηλεχειριστήριο Βεο6. Όταν ο χειρισμός του Βεο6 είναι διαφορετικός από το χειρισμό του Βεο4, περιγράφεται ξεχωριστά.

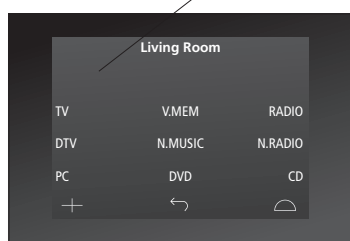

-  **TV** Εικονικό πλήκτρο, αγγίξτε την οθόνη για να το επιλέξετε\*<sup>3</sup>  
Ενεργοποίηση πηγής ή επιλογή λειτουργίας
-  **←** Επιστροφή προς τα πίσω μέσω των οθονών του Βεο6
-  **Ανάκλιση πλήκτρων SCENE**, όπως Zones ή Speaker  
Πιέστε ξανά για επιστροφή
-  **+** **Ανάκλιση αριθμών για επιλογή καναλιού ή εισαγωγή δεδομένων**  
Πιέστε ξανά για επιστροφή
-  **STOP** Παύση και διακοπή της αναπαραγωγής ή της εγγραφής
-  **PLAY** Έναρξη αναπαραγωγής από ενσωματωμένη ή συνδεδεμένη συσκευή
-  **BACK** Μετακίνηση προς τα πίσω μέσω των μενού. Η παρατεταμένη πίεση πραγματοποιεί πλήρη έξοδο από τα μενού
-  **Επιλογή λειτουργιών με συγκεκριμένο χρώμα\*<sup>4</sup>**  
Πιέστε τον τροχό της έντασης δίπλα στο χρώμα
-  **Γυρίστε το για ρύθμιση της έντασης**  
Για σίγαση του ήχου, γυρίστε το γρήγορα προς τα αριστερά
-  **Το κεντρικό πλήκτρο χρησιμοποιείται για επιλογή και αποδοχή**
-  **Πλήκτρο πλοήγησης αριστερά, δεξιά, πάνω και κάτω. Μετακινηθείτε μέσα στα μενού πιέζοντας το πλήκτρο προς την κατεύθυνση που θέλετε**
-  **Αναζήτηση προς τα πίσω ή προς τα εμπρός βήμα-βήμα**  
Κρατήστε το πιεσμένο για μετάβαση προς τα πίσω ή προς τα εμπρός
-  **Μετακίνηση μεταξύ καναλιών ή εγγραφών**
-  **Αναμονή**

### <sup>3</sup>Σχετικά με τα πλήκτρα

Τα πλήκτρα με ανοικτό γκρι χρώμα υποδεικνύουν ότι πρέπει να πιέσετε κάποιο κείμενο στην οθόνη. Τα πλήκτρα με σκούρο γκρι χρώμα υποδεικνύουν ότι πρέπει να πιέσετε κάποιο πραγματικό πλήκτρο.

### <sup>4</sup>Έγχρωμα πλήκτρα Πραγματική ζώνη Εικονικά πλήκτρα στο Βεο6

Πιέστε τον τροχό δίπλα στο χρώμα για να ενεργοποιήσετε ένα έγχρωμο πλήκτρο.

Υποδεικνύει την πραγματική ζώνη στο Βεο6 όπως αυτή ονομάστηκε κατά τη διαδικασία ρύθμισης.

Ανάλογα με την ενεργοποιημένη πηγή, στην οθόνη εμφανίζονται διαφορετικά εικονικά πλήκτρα. Αγγίξτε την οθόνη για να ενεργοποιήσετε τη λειτουργία.

## Πώς να μετακινήστε μέσα στα μενού

Περιηγηθείτε στα μενού και επιλέξτε ρυθμίσεις χρησιμοποιώντας το τηλεχειριστήριό σας. Πιέζοντας **MENU** ανακαλείτε το μενού για την επιλεγμένη πηγή.

### Οθόνη και μενού

Επιλέξτε πηγή και επιλέξτε ρυθμίσεις.

TV

Ενεργοποιήστε την τηλεόραση

MENU

Εμφανίστε το μενού

### Πλοήγηση στα μενού

Όταν στην οθόνη εμφανίζεται ένα μενού, μπορείτε να μετακινηθείτε μεταξύ των επιλογών του μενού, να αποκαλύψετε ρυθμίσεις ή να εισαγάγετε δεδομένα.



Φωτίστε μενού/  
αλλάξτε ρύθμιση

0-9

Εισαγάγετε  
δεδομένα



Ανακαλέστε  
υπομενού/  
αποθηκεύστε τη  
ρύθμιση



Επιλέξτε  
επιλογή

BACK

ή

BACK

Μετακινηθείτε  
προς τα πίσω  
μέσω των μενού

Πιέστε και  
κρατήστε  
πιεσμένο για  
να βγείτε από  
τα μενού

### Μετακίνηση μεταξύ σελίδων μενού

Μερικά μενού καταλαμβάνουν περισσότερο χώρο από αυτόν που διατίθεται στην οθόνη της τηλεόρασης. Αυτό υποδεικνύεται από ένα στοιχείο μισού μενού στο κάτω ή στο πάνω μέρος της οθόνης. Για να μετακινηθείτε εύκολα από το πάνω μέρος μιας λίστας στο κάτω μέρος, χρησιμοποιήστε το πλήκτρο πλοήγησης πάνω.



Μετακινηθείτε σε σελίδες



Μετακινηθείτε μέσα στα στοιχεία του μενού

Μία συμπαγής γραμμή υποδεικνύει ότι η επιλογή πρέπει να γίνει χρησιμοποιώντας το **κεντρικό** πλήκτρο

CHANNEL LIST	
CNN	1
TV 2 NEWS	2
DISCOVER	3
CWNBC	4
BBCWORLD	5
...	6
...	7
SUPER CH	8
...	9
CRIME TV	10
CINEMA	11
MOVIE MW	12

Wednesday 09 November, 2011

Παράδειγμα λίστας καναλιών.

PIN CODE	
PIN CODE	OFF
NEW PIN CODE	

Wednesday 09 November, 2011

Μία γραμμή με διαβαθμίσεις υποδεικνύει ότι μπορείτε να επεξεργαστείτε τις ρυθμίσεις χρησιμοποιώντας το πλήκτρο πλοήγησης αριστερά και δεξιά

## Πληροφορίες

### Έντυπο 'Ξεκινώντας' και οδηγός Κύριο μενού

Αυτό το έντυπο 'Ξεκινώντας' και ο online οδηγός περιγράφουν κυρίως τη λειτουργία με το τηλεχειριστήριο Beo4.

Μπορείτε πάντα να ανακαλέσετε το κύριο μενού που περιλαμβάνει μία επισκόπηση των μενού της ενεργής πηγής εάν πιέσετε το MENU.



## Επιλογή πηγής

Μπορείτε να επιλέξετε μία πηγή πιέζοντας το αποκλειστικό πλήκτρο πάνω στο τηλεχειριστήριο ή μπορείτε να επιλέξετε μία πηγή μέσω του μενού.

MENU

Ανακαλέστε το κύριο μενού



Επιλέξτε SOURCE LIST



Επιλέξτε πηγή

## Ανάκληση κειμένων βοήθειας

Μπορείτε να ανακαλέσετε κείμενα βοήθειας με επεξηγήσεις των χαρακτηριστικών και των λειτουργιών, όταν αυτά είναι διαθέσιμα σε μενού και υπομενού.

MENU

Ανακαλέστε το κύριο μενού



Ανακαλέστε το μενού SETUP



Επιλέξτε επιλογή



Εμφανίστε/κρύψτε τα κείμενα βοήθειας

Τα γενικά χαρακτηριστικά και οι λειτουργίες επεξηγούνται επίσης στο μενού NICE TO KNOW.\*<sup>1</sup>

## Δείκτης αναμονής

Ο δείκτης αναμονής πάνω στην τηλεόραση σας παρέχει πληροφορίες σχετικά με την κατάσταση της τηλεόρασης.

● Πράσινο

Ο δείκτης αναμονής αναβοβλίνει για λίγο πράσινος και η τηλεόραση είναι έτοιμη για χρήση. Για να μειώσετε τον χρόνο εκκίνησης, δείτε τον online οδηγό σχετικά με τις ρυθμίσεις ισχύος.

● Σταθερά κόκκινο

Η τηλεόραση βρίσκεται σε αναμονή αλλά πρέπει να την αφήσετε συνδεδεμένη στο ρεύμα επειδή λαμβάνει ενημερώσεις λογισμικού.

● Κόκκινο που αναβοβλίνει αργά

Η τηλεόραση είχε αποσυνδεθεί από το ρεύμα και πρέπει να εισαγάγετε τον κωδικό PIN. Δείτε τον online οδηγό για περισσότερες πληροφορίες σχετικά με το σύστημα του κωδικού PIN, ο οποίος διατίθεται στη διεύθυνση [www.bang-olufsen.com/guides](http://www.bang-olufsen.com/guides).

● Κόκκινο που αναβοβλίνει γρήγορα

Μην αποσυνδέσετε την τηλεόραση από το ρεύμα. Αυτό μπορεί να οφείλεται στην ενεργοποίηση νέου λογισμικού ή σε πολλές αποτυχημένες προσπάθειες εισαγωγής του κωδικού PIN.

■ Απενεργοποιημένο

Η τηλεόραση βρίσκεται σε αναμονή και μπορείτε να την αποσυνδέσετε από το ρεύμα εάν θέλετε. Ωστόσο, αυτό ενεργοποιεί το σύστημα κωδικού PIN.

**Κείμενα βοήθειας** Στο μενού SETUP, μπορείτε να εμφανίσετε/κρύψετε τα κείμενα βοήθειας χρησιμοποιώντας το **μπλε** πλήκτρο. Για μερικές γλώσσες, τα κείμενα βοήθειας διατίθενται μόνο στα Αγγλικά.

**\*Μενού NICE TO KNOW** Αποκτήστε πρόσβαση στο μενού από το μενού SETUP. Μπορείτε να διαβάσετε πληροφορίες σχετικά με τα βασικά χαρακτηριστικά και λειτουργίες. Όταν η τηλεόραση λαμβάνει ενημερώσεις λογισμικού (απαιτείται σύνδεση με το Internet), τα νέα χαρακτηριστικά και λειτουργίες θα επεξηγούνται εδώ.

Παρακολουθήστε αναλογικά και ψηφιακά επίγεια, καλωδιακά και δορυφορικά κανάλια ανάλογα με τις επιλογές του δέκτη σας. Δημιουργήστε ομάδες καναλιών και στρέψτε την τηλεόραση. Πραγματοποιήστε μία εγγραφή στην προαιρετική συσκευή εγγραφής σκληρού δίσκου.

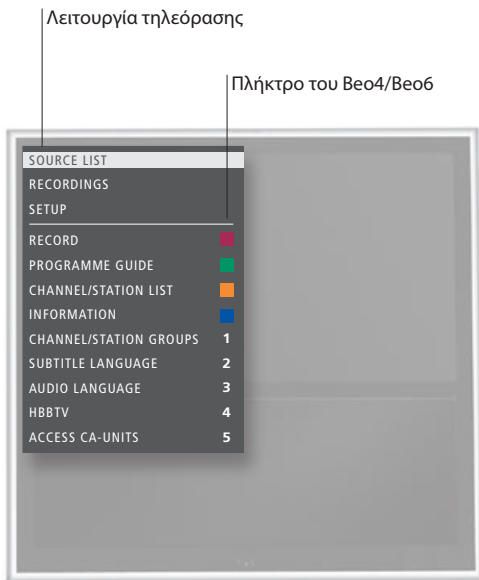

## Χειρισμός

### Ενεργοποίηση της τηλεόρασης

### Επιλογή ενός καναλιού

### Ανάκληση και χρήση της επισκόπησης μενού

### Εγγραφή εδώ και τώρα

Ενώ πραγματοποιείτε μία εγγραφή, μπορείτε επίσης να παρακολουθείτε μία άλλη εγγραφή, πηγή ή τηλεοπτικό κανάλι.\*2

### Δημιουργία ομάδων καναλιών

Εάν έχετε πολλά κανάλια, μπορείτε να δημιουργήσετε ομάδες για να βρίσκετε πιο εύκολα τα αγαπημένα σας κανάλια. Αποκτήστε πρόσβαση στο μενού FAVOURITES από το SETUP > CHANNELS > EDIT TV GROUPS.

### Περιστροφή της τηλεόρασης

Εάν η τηλεόρασή σας είναι εφοδιασμένη με μία μηχανοκίνητη βάση ή προσάρτημα τοίχου, μπορείτε να την στρέψετε χρησιμοποιώντας το τηλεχειριστήριο.





























### Χρήση του teletext

Εάν διατίθεται από τον παροχέα προγράμματος, μπορείτε να ανακαλέσετε το teletext για το επιλεγμένο κανάλι.

## Πληροφορίες

**\*Εγχρωμες λειτουργίες** Μπορείτε επίσης να ενεργοποιείτε τις έγχρωμες λειτουργίες χωρίς να πιέζετε πρώτα το MENU εάν το Ψηφιακό Κείμενο/HbbTV είναι απενεργοποιημένο.

**\*\*Εγγραφή εδώ και τώρα** Μπορείτε να πραγματοποιείτε εγγραφές μόνο από ψηφιακά κανάλια και σταθμούς. Η τηλεόραση διαθέτει δύο δέκτες, και έτσι μπορείτε να γράφετε ένα πρόγραμμα ενώ παρακολουθείτε κάποιο άλλο. Μπορείτε επίσης να γράφετε ταυτόχρονα δύο προγράμματα. Δεν μπορείτε να ξεκινήσετε μία νέα εγγραφή εάν ο σκληρός δίσκος είναι γεμάτος με προστατευμένες εγγραφές. Δείτε τον online οδηγό για πληροφορίες σχετικά με τη διαχείριση χώρου των εγγραφών.

	ή			
Πιέστε		Πιέστε	Επιλέξτε SOURCE LIST	Επιλέξτε TV
	ή			
Επιλέξτε		Ενεργοποιήστε τους αριθμούς και επιλέξτε κανάλι		Επιλέξτε το προηγούμενο κανάλι (Βεσβ: Πιέστε <b>Previous</b> )
			ή	
Πιέστε		Ενεργοποιήστε τη λειτουργία που θέλετε*		
			ή	
Πιέστε για να ανακαλέσετε το <b>RECORD</b>		Πιέστε δύο φορές		Πιέστε για να ξεκινήσετε μια εγγραφή
				
				Σταματήστε την εγγραφή**
				
Ανακαλέστε το μενού <b>FAVOURITES</b>		Ονομάστε μία ομάδα. Ακολουθήστε τις οδηγίες που εμφανίζονται στην οθόνη	Πιέστε δύο φορές για να αποθηκεύσετε και να ανοίξετε την ομάδα	Επιλέξτε μία ομάδα για αντιγραφή. Ακολουθήστε τις οδηγίες που εμφανίζονται στην οθόνη
				
				Αποθηκεύστε τις ρυθμίσεις
				ή
Πιέστε για να ανακαλέσετε το <b>STAND</b>		Πιέστε	Στρέψτε την τηλεόραση	
				
				Επιλέξτε θέση
		ή		
Πιέστε επανειλημμένα για να αλλάξετε λειτουργία οθόνης	Μετακινηθείτε πάνω ή κάτω στις σελίδες		Μετακινηθείτε στο PAGE και μεταβείτε	
				
			Εισαγάγετε αριθμό σελίδας	Πιέστε σύντομα για να μεταβείτε σε προηγούμενη σελίδα. Πιέστε παρατεταμένα για να βγείτε από το teletext

### Οδηγός Προγράμματος και πληροφορίες Ραδιόφωνο

Για πληροφορίες σχετικά με τον Οδηγό Προγράμματος και τις πληροφορίες, δείτε τον online οδηγό στη διεύθυνση [www.bang-olufsen.com/guides](http://www.bang-olufsen.com/guides).

Για να έχετε πρόσβαση στη λειτουργία RADIO, θα πρέπει πρώτα να συντονίσετε ραδιοφωνικούς σταθμούς. Δείτε τον online οδηγό.

\*\*Διακοπή μιας εγγραφής  
Εάν πραγματοποιείτε δύο εγγραφές, πρέπει να επιλέξετε ποια εγγραφή θα διακόψετε.

ΣΗΜΕΙΩΣΗ! Για να χρησιμοποιήσετε τη μηχανοκίνητη λειτουργία της βάσης ή του προσαρτήματος τοίχου, πρέπει πρώτα να ρυθμίσετε τη βάση ή το προσάρτημα τοίχου, δείτε τον online οδηγό. Για να ρυθμίσετε τις θέσεις όπου θα στρέφεται η τηλεόραση, δείτε τον online οδηγό.

Με την προαιρετική συσκευή εγγραφής σκληρού δίσκου, μπορείτε να σταματήσετε προσωρινά, να επαναλάβετε και να συνεχίσετε ένα ψηφιακό πρόγραμμα που βρίσκεται σε εξέλιξη. Η τηλεόραση συνεχίζει την αποθήκευση κατά τη διάρκεια της χρονικής μετατόπισης (timeshift) κι έτσι είστε σίγουροι ότι θα δείτε ολόκληρο το πρόγραμμα.

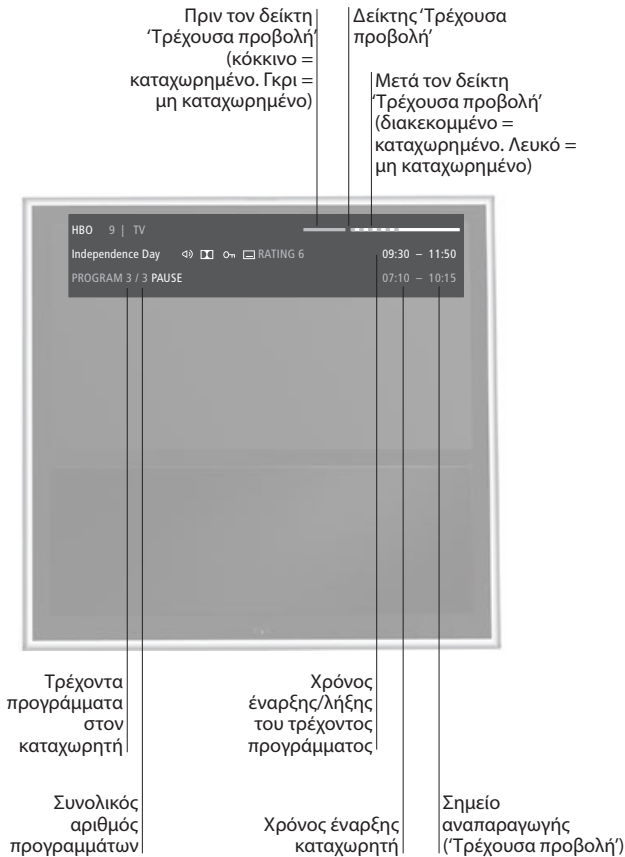

## Χειρισμός

### Παύση ενός προγράμματος

Διακόψτε προσωρινά το πρόγραμμα στο τρέχον κανάλι.

### Αναπαραγωγή

Εκτελέστε αναπαραγωγή ενός προγράμματος το οποίο έχετε διακόψει προσωρινά.

### Μετάβαση σε συγκεκριμένο σημείο

Εισαγάγετε ένα συγκεκριμένο χρονικό σημείο του περιεχομένου του καταχωρητή χρονικής μετατόπισης στο οποίο θα μεταβείτε

### Μετάβαση ή μετακίνηση προς τα πίσω ή προς τα εμπρός

Μεταβείτε προς τα πίσω ή προς τα εμπρός λεπτό προς λεπτό.

### Μετακίνηση μεταξύ προγραμμάτων

Μεταβείτε στο προηγούμενο ή το επόμενο πρόγραμμα στον καταχωρητή χρονικής μετατόπισης.

### Προσωρινή διακοπή της αναπαραγωγής

Διακόψτε προσωρινά την αναπαραγωγή του περιεχομένου του καταχωρητή χρονικής μετατόπισης.\*1

### Μετάβαση στο ζωντανό σήμα

Μεταβείτε από τη λειτουργία χρονικής μετατόπισης στο ζωντανό σήμα.

## Πληροφορίες

### \*Χρονική μετατόπιση

Η μνήμη του καταχωρητή χρονικής μετατόπισης είναι 4 ώρες. Εάν ένα πρόγραμμα παραμείνει σε παύση μέχρι να γεμίσει ο καταχωρητής, πρέπει να πιέσετε **PLAY** για να συνεχίσετε την αποθήκευση στον καταχωρητή και με αυτό τον τρόπο να διαγράψετε το παλαιότερο περιεχόμενο. Εάν αλλάξετε πηγή, κανάλι ή σταθμό, ή εάν απενεργοποιήσετε την τηλεόραση, το περιεχόμενο του καταχωρητή διαγράφεται. Για περισσότερες πληροφορίες σχετικά με τον καταχωρητή χρονικής μετατόπισης, δείτε τον online οδηγό.

**STOP**

Πιέστε

Για να επιστρέψετε σε ζωντανό σήμα, επιλέξτε και πάλι πηγή, όπως TV

**PLAY**

Εκτελέστε αναπαραγωγή

**0 – 9**

Επιλέξτε κάποιο χρονικό σημείο

**◀ ▶**

ή

**◀ ▶**

Μεταβείτε προς τα πίσω ή προς τα εμπρός

Πιέστε παρατεταμένα για γρήγορη μετακίνηση προς τα πίσω ή προς τα εμπρός

**⏮ ⏭**

Πιέστε και κρατήστε πιεσμένο για μεταβείτε στο προηγούμενο ή το επόμενο πρόγραμμα

**STOP**

Πιέστε

**◀ ▶**

Αργή αναπαραγωγή, πιέστε ξανά για να αλλάξετε ταχύτητα

**STOP**

ή

**...**

Πιέστε δύο φορές για να μεταβείτε στο ζωντανό σήμα

Πιέστε το πλήκτρο πηγής για την πηγή που βρίσκεται σε χρονική μετατόπιση

**Ρυθμίσεις χρονικής μετατόπισης****MHEG ή HbbTV**

Για πληροφορίες σχετικά με τον καταχωρητή χρονικής μετατόπισης όταν είναι ενεργοποιημένος και τον τρόπο πραγματοποίησης ρυθμίσεων για τον καταχωρητή, δείτε τον online οδηγό.  
Δεν μπορείτε να ενεργοποιήσετε το MHEG ή HbbTV κατά τη διάρκεια της λειτουργίας χρονικής μετατόπισης.

**ΣΗΜΕΙΩΣΗ!** Για να μάθετε πώς να αντιγράψετε περιεχόμενο από τον καταχωρητή χρονικής μετατόπισης σε μία μόνιμη εγγραφή, δείτε τον online οδηγό.

## Αναπαραγωγή μιας εγγραφής

Με την προαιρετική συσκευή εγγραφής σκληρού δίσκου μπορείτε να εκτελέσετε αναπαραγωγή και περιήγηση σε εγγραφές ψηφιακών προγραμμάτων.

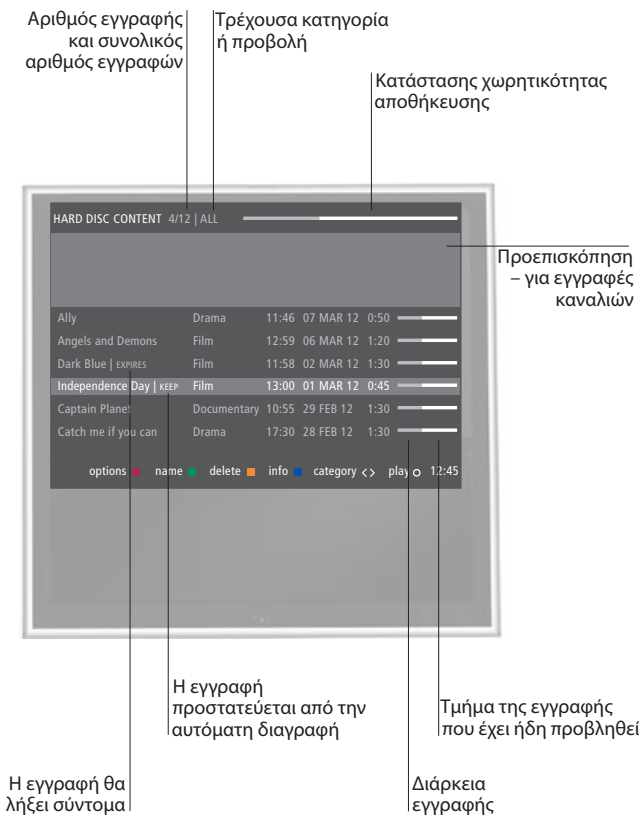

### Χειρισμός

#### Ενεργοποίηση της συσκευής εγγραφής σκληρού δίσκου

Απαιτείται λίγος χρόνος για την εκκίνηση της συσκευής εγγραφής σκληρού δίσκου.

#### Επιλογή και αναπαραγωγή μιας εγγραφής

Από την κατάσταση αναπαραγωγής μπορείτε επίσης να ενεργοποιήσετε το μενού HARD DISK CONTENT εάν κρατήσετε πιεσμένο το **PLAY** ή το κεντρικό πλήκτρο.

#### Παύση ή διακοπή της αναπαραγωγής

Διακόψτε προσωρινά ή πλήρως την αναπαραγωγή μιας εγγραφής.

#### Μετακίνηση μεταξύ εγγραφών

Μεταβείτε στην προηγούμενη ή την επόμενη εγγραφή μέσα σε μία κατηγορία.

#### Μετάβαση σε συγκεκριμένο σημείο

Εισαγάγετε ένα συγκεκριμένο χρονικό σημείο μιας εγγραφής στο οποίο θα μεταβείτε.

#### Μετάβαση ή μετακίνηση προς τα πίσω ή προς τα εμπρός

Μεταβείτε προς τα πίσω ή προς τα εμπρός λεπτό προς λεπτό.

#### Απενεργοποίηση της συσκευής εγγραφής σκληρού δίσκου

## Πληροφορίες

### Πληροφορίες αναπαραγωγής

Όταν επιλέγετε μία εγγραφή για αναπαραγωγή, εμφανίζεται μία ζώνη πληροφοριών. Η ζώνη απομακρύνεται αυτόματα ή εάν πιέσετε **BACK**. Όλες οι εγγραφές είναι χωρίς απώλειες, και για να ανακαλέσετε πληροφορίες σχετικά με μία φωτισμένη εγγραφή στο μενού HARD DISK CONTENT, πρέπει να πιέσετε το **μπλε** πλήκτρο. Πιέστε και πάλι το πλήκτρο για να απομακρύνετε τις πληροφορίες. Για να σταματήσετε μία εγγραφή που βρίσκεται σε εξέλιξη, φωτίστε την εγγραφή και πιέστε το **κίτρινο** πλήκτρο. Όταν η εικόνα παραμένει αμετάβλητη για 8 λεπτά, η φωτεινότητα της οθόνης της τηλεόρασης χαμηλώνει αυτόματα.

### Παύση και διακοπή της αναπαραγωγής

**V.MEM**

Επιλέξτε την πηγή της συσκευής εγγραφής. Ξεκινά αυτόματα η αναπαραγωγή της εγγραφής που παρακολουθήσατε την τελευταία φορά, της πιο πρόσφατης εγγραφής ή μιας εγγραφής σε εξέλιξη

**MENU**

Επιλέξτε RECORDINGS και ανοίξτε το μενού HARD DISK CONTENT



Επιλέξτε κατηγορία ή προβολή



Επιλέξτε εγγραφή



Εκτελέστε αναπαραγωγή της εγγραφής

**STOP**

Παύση



Αργή αναπαραγωγή, πιάστε ξανά για να αλλάξετε ταχύτητα

**STOP**

Διακοπή



Πιάστε για να μεταβείτε στην προηγούμενη ή την επόμενη εγγραφή

**0 - 9**

Ενεργοποιήστε τους αριθμούς

Επιλέξτε κάποιο χρονικό σημείο



Μεταβείτε προς τα πίσω ή προς τα εμπρός



Πιάστε παρατεταμένα για γρήγορη μετακίνηση προς τα πίσω ή προς τα εμπρός

**TV**

ή



Αλλάξτε πηγή

Απενεργοποιήστε την τηλεόραση

**Αναπαραγωγή**

Όταν επιλέγετε μία εγγραφή για αναπαραγωγή, η τηλεόραση συνεχίζει την αναπαραγωγή από το σημείο που σταματήσατε κατά την τελευταία φορά αναπαραγωγής αυτής της εγγραφής. Εάν είχατε παρακολουθήσει μέχρι τέλους την εγγραφή, η αναπαραγωγή ξεκινά από την αρχή της εγγραφής.

**Γονικός Έλεγχος**

Όταν θέλετε να εκτελέσετε αναπαραγωγή μιας εγγραφής για την οποία έχει ενεργοποιηθεί ο Γονικός Έλεγχος, πρέπει να εισαγάγετε τον τετραψήφιο κωδικό πρόσβασης. Η προεπισκόπηση δεν είναι δυνατή για αυτή την εγγραφή. Δείτε τον online οδηγό για πληροφορίες σχετικά με τη ρύθμιση ενός Γονικού Ελέγχου.

**ΣΗΜΕΙΩΣΗ!** Η διακοπή μιας εγγραφής ανακαλεί το μενού HARD DISK CONTENT. Η γραμμή στο πάνω μέρος δείχνει πόσο γεμάτος είναι ο σκληρός δίσκος. Μία προστατευμένη εγγραφή υποδεικνύεται με την ένδειξη |KEEP. Για πληροφορίες σχετικά με την προστασία, δείτε τον online οδηγό.

Μπορείτε να ενισχύσετε την εμπειρία παρακολούθησης τηλεόρασης με την τεχνολογία 3D, όταν θέλετε, για παράδειγμα, να παρακολουθήσετε ταινίες, αθλητικά ή ντοκιμαντέρ για τη φύση.

### Συνθήκες παρακολούθησης

Καθίστε μπροστά από την οθόνη, λίγο πιο κοντά απ' ό,τι όταν παρακολουθείτε τηλεόραση 2D, και χρησιμοποιήστε τα γυαλιά 3D. Η συνιστώμενη απόσταση μεταξύ της θέσης παρακολούθησης και της οθόνης εξαρτάται από το μέγεθος της οθόνης και την ανάλυση της εικόνας. Εάν μετακινηθείτε πολύ προς τα αριστερά ή δεξιά της οθόνης, ή εάν μετακινηθείτε πολύ προς τα πάνω ή κάτω, η ποιότητα της τηλεόρασης 3D μειώνεται.

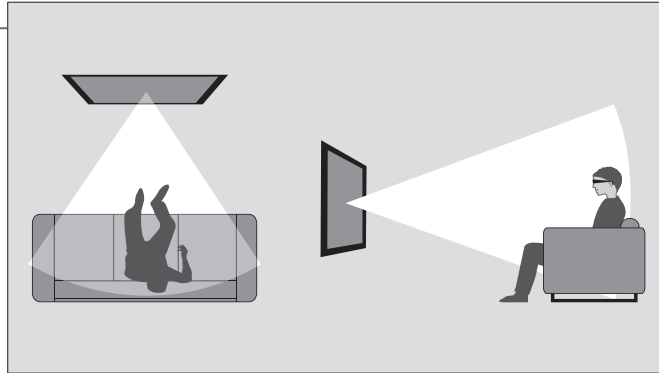

Θα έχετε την καλύτερη εμπειρία 3D εάν χαμηλώσετε το φωτισμό του δωματίου, για παράδειγμα, εάν σβήσετε τα φώτα και τραβήξετε τις κουρτίνες. Ειδικά τα φώτα πίσω και γύρω από την οθόνη μπορεί να είναι ενοχλητικά. Συνιστούμε να μην παρακολουθείτε τηλεόραση 3D σε άμεσο ηλιακό φως ή φωτεινό περιβάλλον.

### Ενεργοποίηση τηλεόρασης 3D ή 2D

Για να παρακολουθήσετε ταινίες ή άλλα προγράμματα κατάλληλα για 3D, πρέπει να ενεργοποιήσετε τη λειτουργία 3D και να φορέσετε τα ενεργοποιημένα γυαλιά 3D που διατίθενται από το κατάστημα πώλησης. Γυρίστε και πάλι σε τρόπο λειτουργίας 2D για να παρακολουθήσετε τηλεόραση που δεν είναι κατάλληλη για 3D, για παράδειγμα, τις ειδήσεις.

→ Ανακαλέστε το μενού PICTURE

→ Επιλέξτε το μενού 3D DISPLAY

→ Επιλέξτε 3D ή 2D



Αποδεχθείτε την επιλογή και παρακολουθήστε 3D ή 2D αντίστοιχα, ή επιλέξτε τρόπο λειτουργίας

3D/2D

Εάν διατίθεται αυτόματο σήμα 3D, η τηλεόραση μεταβαίνει αυτόματα σε 3D όταν επιλέγετε 3D και σε 2D όταν επιλέγετε 2D. Εάν δεν διατίθεται αυτόματο σήμα 3D, στην οθόνη εμφανίζεται ένα μενού για την επιλογή τρόπου λειτουργίας 3D ή 2D. Δείτε την επόμενη σελίδα για πληροφορίες σχετικά με τους τρόπους λειτουργίας.

## Σημαντικό

### Σημαντικές πληροφορίες σχετικά με την υγεία και την ασφάλεια για τις εικόνες 3D

Ορισμένοι θεατές μπορεί να αισθανθούν κάποια ενόχληση ενώ παρακολουθούν τηλεόραση 3D, όπως ζαλάδα, ναυτία και πονοκέφαλο. Εάν παρουσιάσετε τέτοια συμπτώματα, σταματήστε την παρακολούθηση της τηλεόρασης 3D, βγάλτε τα γυαλιά 3D και ξεκουραστείτε. Η παρακολούθηση τηλεόρασης 3D για παρατεταμένη χρονική περίοδο μπορεί να προκαλέσει πόνο στα μάτια. Εάν αισθανθείτε πόνο στα μάτια, σταματήστε την παρακολούθηση της τηλεόρασης 3D, βγάλτε τα γυαλιά 3D και ξεκουραστείτε. Εάν χρησιμοποιείτε γυαλιά ή φακούς επαφής, φορέστε τα γυαλιά 3D πάνω από αυτά. Μην χρησιμοποιείτε τα γυαλιά 3D για άλλο σκοπό. Οι ενήλικες θα πρέπει να επιστατούν τα παιδιά που παρακολουθούν τηλεόραση 3D και να διασφαλίζουν ότι δεν αισθάνονται κάποια ενόχληση όπως αυτές που αναφέρθηκαν παραπάνω. Συνιστάται τα παιδιά κάτω των 3 ετών να μην παρακολουθούν τηλεόραση 3D.



### Τρόποι λειτουργίας 3D

Επιλέξτε τον τρόπο λειτουργίας 3D που αντιστοιχεί με το σήμα που αποστέλλει ο παροχέας του προγράμματος.

#### SIDE BY SIDE 3D



Μετατρέπει το σήμα 3D τύπου side-by-side σε παρουσίαση 3D πλήρους οθόνης κλιμακοποιώντας οριζόντια δύο εικόνες

#### TOP/BOTTOM 3D



Μετατρέπει το σήμα 3D τύπου top/bottom σε παρουσίαση 3D πλήρους οθόνης κλιμακοποιώντας κάθετα δύο εικόνες

### Τρόποι λειτουργίας 2D

Επιλέξτε τον τρόπο λειτουργίας 2D που αντιστοιχεί με το σήμα που αποστέλλει ο παροχέας του προγράμματος.

#### STANDARD 2D

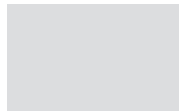

Εμφανίζει κανονική τηλεοπτική εικόνα 2D χωρίς καμία μετατροπή.

#### SIDE BY SIDE 2D



Μετατρέπει το σήμα 3D τύπου side-by-side σε παρουσίαση 2D πλήρους οθόνης κλιμακοποιώντας οριζόντια μία εικόνα

#### TOP/BOTTOM 2D



Μετατρέπει το σήμα 3D τύπου top/bottom σε παρουσίαση 2D πλήρους οθόνης κλιμακοποιώντας κάθετα μία εικόνα

### Αυτόματη αλλαγή τρόπου λειτουργίας

Εάν δεν διατίθεται πλέον αυτόματο σήμα 3D, η τηλεόραση μεταβαίνει αυτόματα στον τρόπο λειτουργίας που χρησιμοποιήθηκε την τελευταία φορά για αυτή την πηγή. Κατά την αλλαγή καναλιού και πηγής, η τηλεόραση μεταβαίνει σε STANDARD 2D.

**Διπλή οθόνη** Εάν ανακαλέσετε δύο πηγές ταυτόχρονα στην οθόνη ή εάν ανακαλέσετε το teletext στη μία πλευρά και μία πηγή στην άλλη, η τηλεόραση θα εμφανίζει την εικόνα πάντα σε τρόπο 2D.

**Υπότιτλοι** Μπορεί να μην υποστηρίζονται πάντα οι υπότιτλοι.

Μπορείτε να εκτελέσετε αναπαραγωγή αρχείων μουσικής και βίντεο και να δείτε φωτογραφίες που έχουν αποθηκευτεί είτε σε μία συσκευή αποθήκευσης είτε σε προϊόν που έχει συνδεθεί μέσω ενός εξυπηρετητή μέσω DLNA/UPnP. Για περισσότερες πληροφορίες σχετικά με συνδέσεις και λειτουργίες, δείτε τον online οδηγό στη διεύθυνση [www.bang-olufsen.com/guides](http://www.bang-olufsen.com/guides).

## Χρήση του HomeMedia

### H.MEDIA

Όταν συνδέετε μία συσκευή αποθήκευσης στην τηλεόρασή σας, η τηλεόραση ανιχνεύει την πηγή αυτόματα και σας ρωτά εάν θέλετε να δείτε το περιεχόμενο. Μπορείτε επίσης να αποκτήσετε πρόσβαση στο μενού HOMEMEDIA μέσω του μενού SETUP.

Ανακαλέστε το H.MEDIA στην οθόνη του Beo4\*1

## Ακρόαση μουσικής

Επιλέξτε τον φάκελο με τη μουσική που θέλετε να ακούσετε.



Επιλέξτε μία συσκευή αποθήκευσης με μουσική



Μετακινηθείτε σε αρχεία ή σε κομμάτια. Επιλέξτε ένα αρχείο μουσικής για να ξεκινήσει η αναπαραγωγή



Παύση



Συνεχίστε την αναπαραγωγή



Επιτρέψτε μέσω των μενού ή κρατήστε το πιεσμένο για να επιστρέψετε στο κύριο μενού της περιήγησης μέσω

## Προβολή φωτογραφιών

Επιλέξτε τον φάκελο με τις φωτογραφίες που θέλετε να δείτε.



Επιλέξτε μία συσκευή αποθήκευσης με φωτογραφίες



Μετακινηθείτε μεταξύ αρχείων και φακέλων και πιέστε για να ξεκινήσει η παρουσίαση



Παύση



Μετακινηθείτε μεταξύ προηγούμενης και επόμενης φωτογραφίας

## Αναπαραγωγή αρχείων βίντεο

Επιλέξτε τον φάκελο με τα αρχεία βίντεο που θέλετε να δείτε



Επιλέξτε μία συσκευή αποθήκευσης με αρχεία βίντεο



Μετακινηθείτε μεταξύ αρχείων και φακέλων και πιέστε για να ανοίξουν



Μετακινηθείτε λεπτό προς λεπτό. Πιέστε και κρατήστε πιεσμένο για επιτάχυνση. Πιέστε ξανά για να αλλάξετε την ταχύτητα



Συνεχίστε την αναπαραγωγή

## Πληροφορίες

### \*LIST του Beo4

### Συσκευές αποθήκευσης Πρόσβαση στην πηγή HOMEMEDIA

### Υποστηριζόμενα φορμά

Ανακαλέστε το H.MEDIA στο LIST του Beo4. Εάν δεν έχετε το πλήκτρο, μπορείτε να αφαιρώσετε ένα άλλο πλήκτρο στο HomeMedia μέσα στο μενού SETUP.

Μπορείτε να συνδέσετε, για παράδειγμα, συσκευές USB και σκληρούς δίσκους που συνδέονται μέσω USB ή Ethernet. Για να ενεργοποιήσετε το HomeMedia, ανακαλέστε το κύριο μενού, επιλέξτε SOURCE LIST, φωτίστε το HOMEMEDIA, και πιέστε το κεντρικό πλήκτρο.

Τα υποστηριζόμενα φορμά παρατίθενται στη διεύθυνση [www.bang-olufsen.com/guides](http://www.bang-olufsen.com/guides).

Ενώ παρακολουθείτε τηλεόραση, μπορείτε να προσαρμόσετε τις ρυθμίσεις ήχου και εικόνας. Δείτε τον online οδηγό στη διεύθυνση [www.bang-olufsen.com/guides](http://www.bang-olufsen.com/guides) για περισσότερες πληροφορίες σχετικά με αυτές τις ρυθμίσεις.

### Επιλογή λειτουργιών ήχου

Η τηλεόραση διαθέτει διάφορες λειτουργίες ήχου που έχουν βελτιστοποιηθεί για διαφορετικούς τύπους προγραμμάτων.

Στο μενού SOURCE LIST SETUP, μπορείτε, για κάθε πηγή, να ρυθμίσετε μία λειτουργία ήχου η οποία θα χρησιμοποιείται κάθε φορά που ενεργοποιείτε αυτή την πηγή.

LIST	SOUND ●	1-9	◀ ▶	◡	Sound ...	Speech
Ανακαλέστε τις λειτουργίες ήχου στην οθόνη της τηλεόρασης και επιλέξτε λειτουργία. Εάν θυμάστε τον αριθμό της λειτουργίας που θέλετε, πιάστε 1-9 μετά το <b>SOUND</b>	Μετακινηθείτε μεταξύ λειτουργιών	Στο Βεσθ, επιλέξτε μεταξύ διαθέσιμων λειτουργιών ήχου, για παράδειγμα, <b>Speech</b>				

### Επιλογή λειτουργιών εικόνας

Μπορείτε να ενεργοποιήσετε διαφορετικές λειτουργίες εικόνας για χρήση με διαφορετικούς τύπους προγραμμάτων. Όταν επιλέγετε μία λειτουργία εικόνας για μία πηγή, αυτή αποθηκεύεται μόνο μέχρι να απενεργοποιήσετε την τηλεόραση ή να αλλάξετε σε μία διαφορετική πηγή.

Στο μενού SOURCE LIST SETUP, μπορείτε, για κάθε πηγή, να ρυθμίσετε μία λειτουργία εικόνας η οποία θα χρησιμοποιείται κάθε φορά που ενεργοποιείτε αυτή την πηγή.

LIST	PICTURE ●	1-3	◀ ▶	◡	Picture...	Movie
Ανακαλέστε τις λειτουργίες εικόνας στην οθόνη της τηλεόρασης και επιλέξτε λειτουργία. Εάν θυμάστε τον αριθμό της λειτουργίας που θέλετε, πιάστε 1-3 μετά το <b>PICTURE</b>	Μετακινηθείτε μεταξύ λειτουργιών	Στο Βεσθ, επιλέξτε μεταξύ διαθέσιμων λειτουργιών εικόνας, για παράδειγμα, <b>Movie</b>				

### Επιλογή μορμά εικόνας

Στο μενού SOURCE LIST SETUP, μπορείτε, για κάθε πηγή, να ρυθμίσετε ένα μορμά εικόνας το οποίο θα χρησιμοποιείται κάθε φορά που ενεργοποιείτε αυτή την πηγή. Μπορείτε επίσης να επιλέξετε ένα διαφορετικό μορμά εικόνας προσωρινά.

LIST	FORMAT ●	1-6	◀ ▶	◄ ►	◡	Picture...	P.Format	Auto
Ανακαλέστε τα μορμά εικόνας στην οθόνη της τηλεόρασης και επιλέξτε μορμά. Εάν θυμάστε τον αριθμό του μορμά που θέλετε, πιάστε 1-6 μετά το <b>FORMAT</b>	Μετακινηθείτε μεταξύ μορμά	Μετακινήστε την εικόνα, εάν είναι δυνατό	Στο Βεσθ, επιλέξτε μεταξύ διαθέσιμων μορμά εικόνας, για παράδειγμα, <b>Auto</b>					



- 22 Ρύθμιση της τηλεόρασής σας
- 23 Καθαρισμός
- 24 Πίνακες συνδέσεων

## Ρύθμιση της τηλεόρασής σας

Η τηλεόραση μπορεί να τοποθετηθεί σε διάφορες θέσεις. Ακολουθήστε τις οδηγίες τοποθέτησης και σύνδεσης.

### Επιλογές τοποθέτησης

Η τηλεόραση μπορεί να τοποθετηθεί σε διάφορες θέσεις. Ανατρέξτε στη διεύθυνση [www.bang-olufsen.com](http://www.bang-olufsen.com) για τις διαθέσιμες βάσεις και προσάρτηματα τοίχου ή επικοινωνήστε με το κατάστημα της Bang & Olufsen.

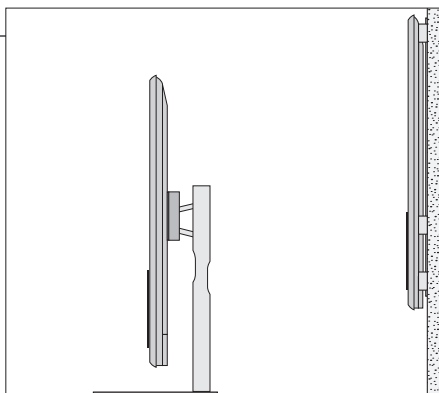

Λόγω του βάρους της τηλεόρασης, οποιαδήποτε μετακίνηση ή ανύψωση της τηλεόρασης θα πρέπει να γίνεται από εξουσιοδοτημένο προσωπικό – χρησιμοποιώντας τον κατάλληλο εξοπλισμό.

### Χειρισμός

Συνιστούμε να τοποθετείτε την τηλεόραση στη συσκευασία της ενώ στερεώνετε το προσάρτημα τοίχου ή το προσάρτημα για τη βάση στο πίσω μέρος της τηλεόρασης.

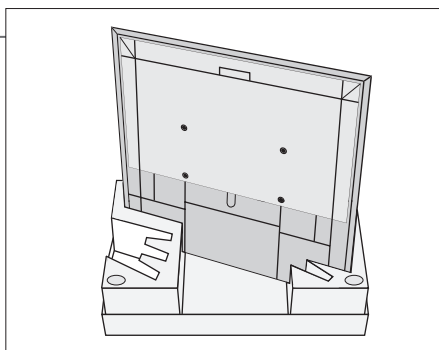

### Προσάρτημα τοίχου και βάση

Ρυθμίστε τη μέγιστη γωνία στην οποία θα στρέφεται η τηλεόραση πάνω στη μηχανοκίνητη βάση ή το προσάρτημα τοίχου. Το προσάρτημα τοίχου χωρίς κινητήρα μπορεί να στραφεί με το χέρι κατά 90° αριστερά ή δεξιά ανάλογα με την εγκατάστασή σας. Θυμηθείτε να αφήσετε αρκετό χώρο γύρω από την τηλεόραση ώστε να στρέφεται ελεύθερα.

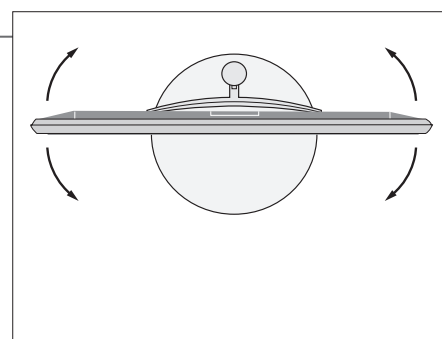
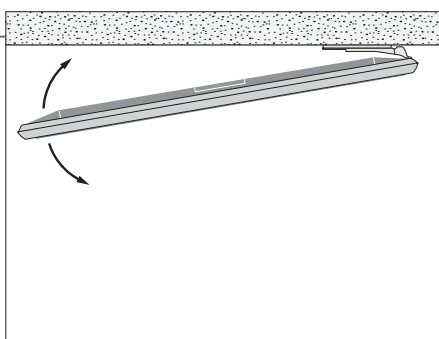

## Σημαντικό

### Εξαερισμός

Για να διασφαλίσετε επαρκή αερισμό, αφήστε αρκετό χώρο γύρω από την οθόνη. Σε περίπτωση υπερθέρμανσης (ο δείκτης αναμονής αναβοσβήνει και εμφανίζεται μία προειδοποίηση στην οθόνη), θέστε την τηλεόραση σε αναμονή, μην την απενεργοποιήσετε, για να κρυώσει.

### Εμπρός γυαλί

Εάν το μπροστινό γυαλίνο μέρος της οθόνης ραγίσει ή σπάσει κάποιο μικρό κομμάτι ή υποστεί ζημιά με οποιοδήποτε άλλο τρόπο, θα πρέπει να αντικατασταθεί άμεσα διαφορετικά είναι δυνατόν να προκληθούν σωματικές βλάβες. Μπορείτε να παραγγείλετε το ανταλλακτικό του μπροστινού γυαλιού σε ένα κατάστημα της Bang & Olufsen.

## Επισκόπηση

Εντοπίστε τον πίνακα συνδέσεων και άλλα σημαντικά στοιχεία:

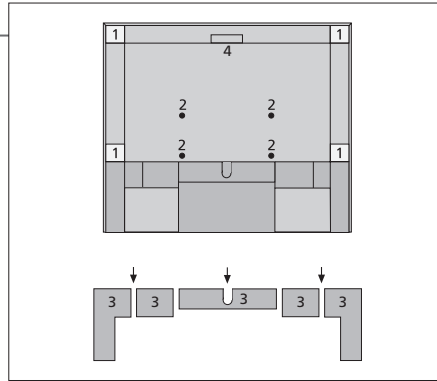

- 1 Προσάρτημα τοποθέτησης για προσάρτημα τοίχου.
- 2 Προσάρτημα τοποθέτησης για βάση.
- 3 Καλύμματα του κύριου πίνακα συνδέσεων. Τραβήξτε στο κάτω μέρος για να αφαιρέσετε τα καλύμματα.
- 4 Υποδοχή για προσωρινές συνδέσεις. Πιέστε στο μέσον για να ανοίξει.

Ανάλογα με τη διάταξή σας, περάστε τα καλώδια μέσα από την οπή στο κέντρο ή σε κάποια από τις δύο πλευρές του καλύμματος του πίνακα συνδέσεων.

## Διαδρομή καλωδίων

Συγκεντρώστε τα καλώδια από κάθε πλευρά, κάντε τα δέσμη και στερεώστε τα σε κάποια από τις δύο πλευρές ή στο κέντρο, ανάλογα με την τοποθέτηση του προσαρτήματος τοίχου ή της βάσης.

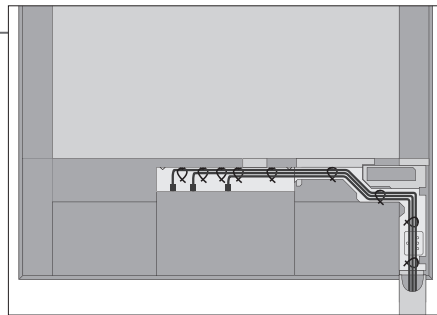

Εάν έχετε μία μηχανοκίνητη βάση ή προσάρτημα τοίχου, βεβαιωθείτε ότι έχετε αφήσει αρκετό 'ελεύθερο μήκος' στα καλώδια για να μπορεί η τηλεόραση να στρέφεται και στις δύο κατευθύνσεις, πριν στερεώσετε τα καλώδια με δεματικά καλωδίων για να είναι τακτοποιημένα.

## Στερέωση του καλύμματος των ηχείων

Όταν η τηλεόραση τοποθετηθεί σε προσάρτημα τοίχου ή σε βάση, μπορείτε να τοποθετήσετε το κάλυμμα των ηχείων.

Κρατήστε το κάλυμμα των ηχείων με τα δύο χέρια και περάστε τα πειράκια μέσα στις οπές στο κάτω μέρος πρώτα. Μετά, περάστε προσεκτικά τα πειράκια στις οπές στο πάνω μέρος και πιέστε προς τα κάτω.

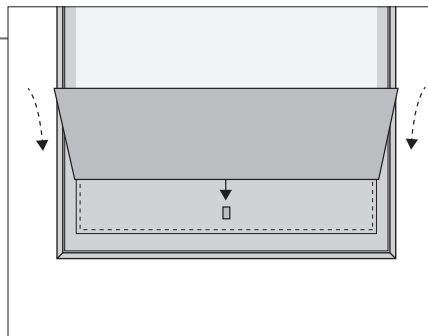

Κατά τον καθαρισμό, συνιστάται να αφαιρέτε το κάλυμμα των ηχείων. Αποφύγετε να ψεκάζετε απευθείας την οθόνη με υγρά καθώς αυτό μπορεί να καταστρέψει τα ηχεία. Αντίθετα, χρησιμοποιήστε ένα μαλακό πανί. Αφαιρέστε προσεκτικά το κάλυμμα των ηχείων στηρίζοντάς το στο πλάι και στο κάτω μέρος.

## Καθαρισμός

**Συντήρηση** Η τακτική συντήρηση, όπως ο καθαρισμός, είναι στις ευθύνες του χρήστη.

### Οθόνη

Χρησιμοποιήστε ένα ήπιο καθαριστικό για τζάμια και καθαρίστε απαλά την οθόνη χωρίς να αφήνετε γραμμές ή ίχνη. Ορισμένα πανιά με μικρο-ίνες μπορεί να προκαλέσουν ζημιά στην οπτική επίστρωση λόγω των ισχυρών καθαριστικών τους ιδιοτήτων.

### Περιβάλημα και χειριστήρια

Σκουπίστε τη σκόνη από τις επιφάνειες, χρησιμοποιώντας ένα στεγνό, μαλακό πανί. Για να αφαιρέσετε λεκέδες ή βρομιές, χρησιμοποιήστε ένα μαλακό, υγρό πανί και ένα διάλυμα νερού και ήπιου απορρυπαντικού, όπως υγρό πιάτων.

### Ποτέ οινόπνευμα

Ποτέ μη χρησιμοποιείτε οινόπνευμα ή άλλους διαλύτες για να καθαρίσετε οποιοδήποτε μέρος της τηλεόρασης.

## Πίνακες συνδέσεων

Κάθε συσκευή που συνδέεται στον κύριο πίνακα συνδέσεων πρέπει να καταχωρείται στο μενού SOURCE LIST SETUP. Συσκευές που συνδέονται στον πάνω πίνακα συνδέσεων μπορούν να καταχωρηθούν στο μενού SOURCE LIST SETUP.

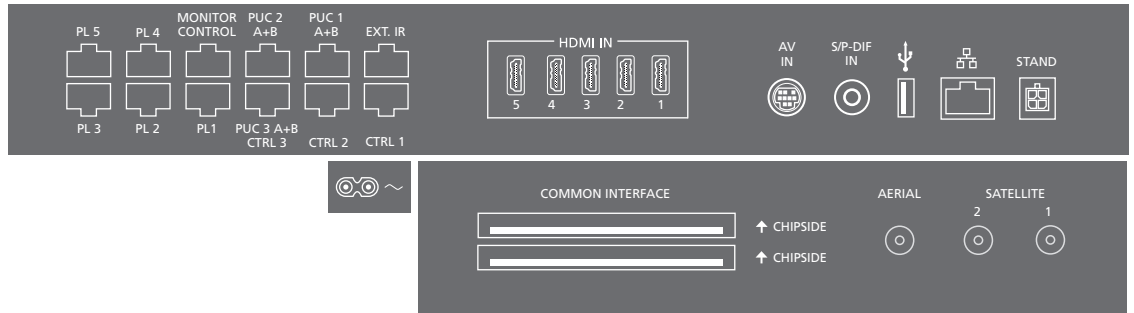

~ – Παροχή ρεύματος  
Σύνδεση στο ρεύμα.

### PL 1–5 (Power link)

Για σύνδεση εξωτερικών ηχείων σε μία διάταξη ήχου surround. Δείτε τον online οδηγό για περισσότερες πληροφορίες.

### MONITOR CONTROL

Για μελλοντική χρήση.

### PUC 1–3 A+B

Για σήματα τηλεχειρισμού IR προς εξωτερική συσκευή που είναι συνδεδεμένη σε μία υποδοχή HDMI IN ή AV IN. Σας επιτρέπει το χειρισμό προϊόντων άλλων κατασκευαστών εκτός της Bang & Olufsen με το τηλεχειριστήριο της Bang & Olufsen που διαθέτετε.

### CTRL (1–2)

Για μελλοντική χρήση.

### EXT. IR

Για μελλοντική χρήση.

### HDMI IN (1–5)

Η διεπαφή High Definition Multimedia Interface σας επιτρέπει τη σύνδεση πολλών και διαφορετικών πηγών εικόνας, όπως set-top box, player πολυμέσων, Blu-ray player ή υπολογιστή.

### AV IN

Για σύνδεση αναλογικών συσκευών εικόνας.

### S/P-DIF IN

Υποδοχή εισόδου ψηφιακού ήχου, για παράδειγμα, ενός υπολογιστή.

### USB (↔)

Για σύνδεση μίας συσκευής USB για περιήγηση σε ψηφιακές φωτογραφίες, βίντεο ή μουσικά αρχεία.

### Ethernet\*<sup>1</sup>

Για σύνδεση στο Internet. Για ενημερώσεις λογισμικού, πρόσβαση στο WebMedia και λήψεις PUC.

## Πληροφορίες

### Καλώδιο ρεύματος και φics

Συνδέστε την υποδοχή ~ που βρίσκεται στον κύριο πίνακα συνδέσεων της τηλεόρασής σας με την πρίζα. Η τηλεόραση βρίσκεται σε κατάσταση αναμονής και είναι έτοιμη να χρησιμοποιηθεί. Το φics και το καλώδιο ρεύματος που παρέχονται είναι ειδικά σχεδιασμένα για το προϊόν. Μην αλλάξετε το φics, και εάν το καλώδιο του ρεύματος καταστραφεί, θα πρέπει να αγοράσετε ένα καινούργιο από το κατάστημα της Bang & Olufsen.

\*Βεβαιωθείτε ότι η σύνδεση του καλωδίου μεταξύ του προϊόντος και του δρομολογητή δεν εξέρχεται από το κτίριο για να αποφύγετε την επαφή με υψηλή τάση.



Συνιστούμε τη σύνδεση της τηλεόρασης στο Internet για να μπορείτε να λαμβάνετε ενημερώσεις λογισμικού και να κατεβάζετε πίνακες Peripheral Unit Controller (PUC). Οι πίνακες PUC σας δίνουν τη δυνατότητα να χειρίζεστε συνδεδεμένα προϊόντα άλλων κατασκευαστών εκτός της Bang & Olufsen με το τηλεχειριστήριο της Bang & Olufsen που διαθέτετε.

#### STAND

Για τη σύνδεση μίας μηχανοκίνητης βάσης ή προσαρτήματος τοίχου. Δείτε τον online οδηγό για τη ρύθμιση της βάσης ή του προσαρτήματος τοίχου.

#### AERIAL

Υποδοχή εισόδου κεραίας για εξωτερική κεραία/ καλωδιακό τηλεοπτικό δίκτυο ή για αναλογικό σήμα.

#### SATELLITE (1–2)

Υποδοχές εισόδου κεραίας για ψηφιακό δορυφορικό σήμα. Ανάλογα με τις επιλογές του δέκτη σας, μπορεί να έχετε μία, δύο ή καμία δορυφορική υποδοχή.

#### 2 x PCMCIA (Μονάδα CA)

Για την εισαγωγή μιας μονάδας και κάρτας για πρόσβαση σε κωδικοποιημένα ψηφιακά κανάλια. Για περισσότερες πληροφορίες σχετικά με τους συμβατούς συνδυασμούς καρτών και μονάδων, επικοινωνήστε με ένα κατάστημα της Bang & Olufsen.

### Υποδοχές για προσωρινές συνδέσεις

#### HDMI IN (6)

Σύνδεση HDMI IN πρόσθετων συσκευών εικόνας. Μπορείτε επίσης να συνδέσετε μία φωτογραφική μηχανή ή μια κονσόλα παιχνιδιών.

#### PHONES (A)

Για τη σύνδεση στερεοφωνικών ακουστικών.

- > Για σίγαση των ηχείων, πιέστε στο μέσον του πλήκτρου **▲▼**. (Βεο6: Γυρίστε τον τροχό της έντασης γρήγορα προς τα αριστερά).
- > Πιέστε **▲** ή **▼** για να ρυθμίσετε την ένταση στα ακουστικά. (Βεο6: Γυρίστε τον τροχό της έντασης είτε δεξιά είτε αριστερά).
- > Για να επαναφέρετε τον ήχο στα ηχεία, πιέστε στο μέσον του πλήκτρου **▲▼**. (Βεο6: Γυρίστε τον τροχό της έντασης γρήγορα προς τα αριστερά).

*ΣΗΜΕΙΩΣΗ! Η παρατεταμένη ακρόαση σε υψηλή ένταση μπορεί να προκαλέσει βλάβες στην ακοή!*

#### USB (→)

Για τη σύνδεση μίας συσκευής USB, όπως ένα media browser (HomeMedia), για περιήγηση σε ψηφιακές φωτογραφίες, βίντεο ή μουσικά αρχεία.



*Πιέστε για να ανοίξετε το κάλυμμα και να αποκτήσετε πρόσβαση στις υποδοχές HDMI IN, ακουστικών και USB. Πιέστε και πάλι για να το κλείσετε.*

#### Προσωρινές συνδέσεις

#### Σύνδεση Ethernet

#### Online οδηγός

Μπορείτε να συνδέσετε ακουστικά και να ακούσετε ένα πρόγραμμα ή μπορείτε να συνδέσετε μια βιντεοκάμερα και να παρακολουθήσετε τα βίντεο που μαγνητοσκοπήσατε στην τηλεόραση. Συνδέστε την τηλεόρασή σας στο Internet για να λαμβάνετε ενημερώσεις λογισμικού και να κατεβάζετε πίνακες Peripheral Unit Controller (PUC). Συνιστάται να ρυθμίσετε την τηλεόρασή σας να ενημερώνει αυτόματα το λογισμικό. Ο online οδηγός περιλαμβάνει περισσότερες πληροφορίες σχετικά με τη ρύθμιση και τη σύνδεση εξωτερικών συσκευών.

### Απόρριψη Ηλεκτρικού και Ηλεκτρονικού Εξοπλισμού (Waste Electrical and Electronic Equipment ή WEEE) – Προστασία περιβάλλοντος



Ο ηλεκτρικός και ηλεκτρονικός εξοπλισμός, τα εξαρτήματα και οι μπαταρίες που φέρουν αυτό το σύμβολο δεν πρέπει να απορρίπτονται μαζί με τα συνηθισμένα οικιακά απορρίμματα. Όλος ο ηλεκτρικός και ηλεκτρονικός εξοπλισμός, τα εξαρτήματα και οι μπαταρίες πρέπει να συλλέγονται και να απορρίπτονται χωριστά.

Όταν απορρίπτετε ηλεκτρικό και ηλεκτρονικό εξοπλισμό και μπαταρίες χρησιμοποιώντας τα συστήματα συλλογής που είναι διαθέσιμα στη χώρα σας, προστατεύετε το περιβάλλον, την ανθρώπινη υγεία και συμβάλλετε στη λογική χρήση των φυσικών πόρων.

Η συλλογή ηλεκτρικού και ηλεκτρονικού εξοπλισμού, μπαταριών και απορριμμάτων προστατεύει από τον κίνδυνο μόλυνσης της φύσης με τις επικίνδυνες ουσίες οι οποίες μπορεί να υπάρχουν σε ηλεκτρικά και ηλεκτρονικά προϊόντα και εξοπλισμούς.

Το κατάστημα πώλησης της Bang & Olufsen θα σας συμβουλευτεί σχετικά με το σωστό τρόπο απόρριψης για τη χώρα σας.

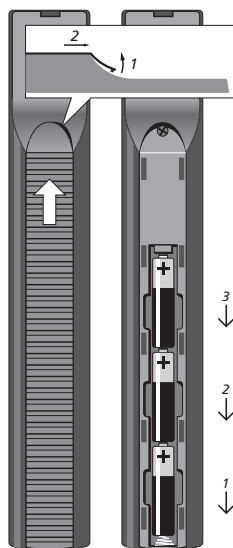

Beo4

Αυτό το προϊόν συμμορφώνεται με την ισχύουσα περιβαλλοντική νομοθεσία σε όλο τον κόσμο.

## CE0889

Δια της παρούσης, η Bang & Olufsen δηλώνει ότι η παρούσα τηλεόραση με WLAN συμμορφώνεται με τις ουσιώδεις απαιτήσεις και άλλες σχετικές διατάξεις της Οδηγίας 1999/5/EC. Μπορείτε να βρείτε τη Δήλωση Συμμόρφωσης στη διεύθυνση [www.bang-olufsen.com/guides](http://www.bang-olufsen.com/guides).

Δείτε τη διεύθυνση [www.bang-olufsen.com/guides](http://www.bang-olufsen.com/guides) για περισσότερες πληροφορίες.

AT, BE, BG, CH, CY, CZ, DE, DK, EE, ES, FI, FR, GB, GR, HU, IE, IS, IT, LI, LT, LU, LV, MT, NL, NO, PL, PT, RO, SE, SI, SK, TR.

Αυτή η συσκευή πρέπει να εγκατασταθεί και να λειτουργεί με ελάχιστη απόσταση 20 cm μεταξύ της κεραίας και του σώματός σας.

This product incorporates copyright protection technology that is protected by U.S. patents and other intellectual property rights. Use of this copyright protection technology must be authorized by Rovi Corporation, and is intended for home and other limited viewing uses only unless otherwise authorized by Rovi Corporation. Reverse engineering or disassembly is prohibited.

HDMI, the HDMI Logo and High-Definition Multimedia Interface are trademarks or registered trademarks of HDMI Licensing LLC.



Manufactured under license from Dolby Laboratories. Dolby and the double-D symbol are trademarks of Dolby Laboratories.



Manufactured under license under U.S. Patent Nos: 5,956,674; 5,974,380; 6,487,535 & other U.S. and worldwide patents issued & pending. DTS, the Symbol, & DTS and the Symbol together are registered trademarks & DTS Digital Surround and the DTS logos are trademarks of DTS, Inc. Product includes software. © DTS, Inc. All Rights Reserved.



35111112070007









